

MINOX

德国美乐时

Leica M3 plus 5.0

中文简易入门使用手册

中國總代理



兴华技术有限公司

香港總公司

香港新加坡灣仔1号华康交易广场13楼

Tel: (852) 2968 0668

Fax: (852) 2968 0682

廣州分公司

广州惠爱西路382/366号

新世界广场1109室

Tel: (86) (020) 8375 3992

Fax: (86) (020) 8375 3981

北京代表处

北京市西城区阜成门外大街2号

万通新世界广场写字楼A1800室

Tel: (010) 6858 8580

Fax: (010) 6858 8661

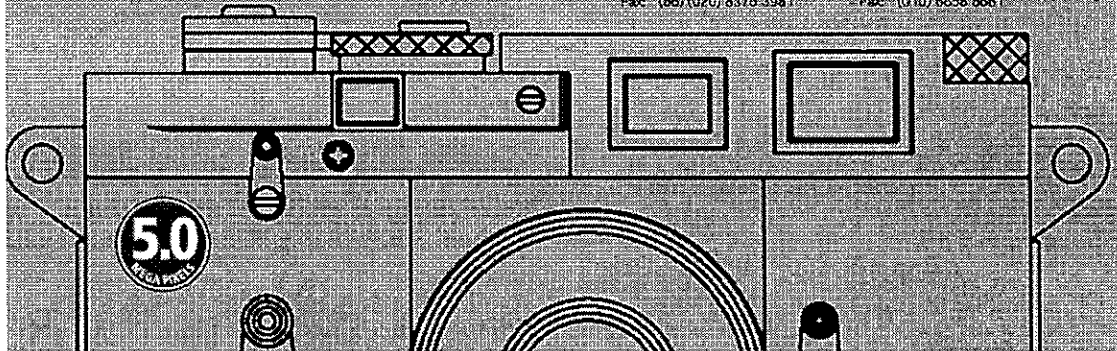

將電池裝入:

相機使用充電式鋰電池、用電腦 USB 接口進行充電、請使用正確方法進行充電。如因不正常充電令致損壞、本公司恕不負責。

裝入電池:

打開相機背面左側電池盒蓋、將電池推入電池盒內。請注意推入方向。取出電池、請保持關機狀況。

裝入 SD 記憶咭:

打開相機背面左側電池盒蓋、將 SD 記憶咭放進電池盒內的記憶咭槽內、請注意推入方向、當取出記憶咭時、手指輕按、記憶咭自動彈出、請保持關機狀況。

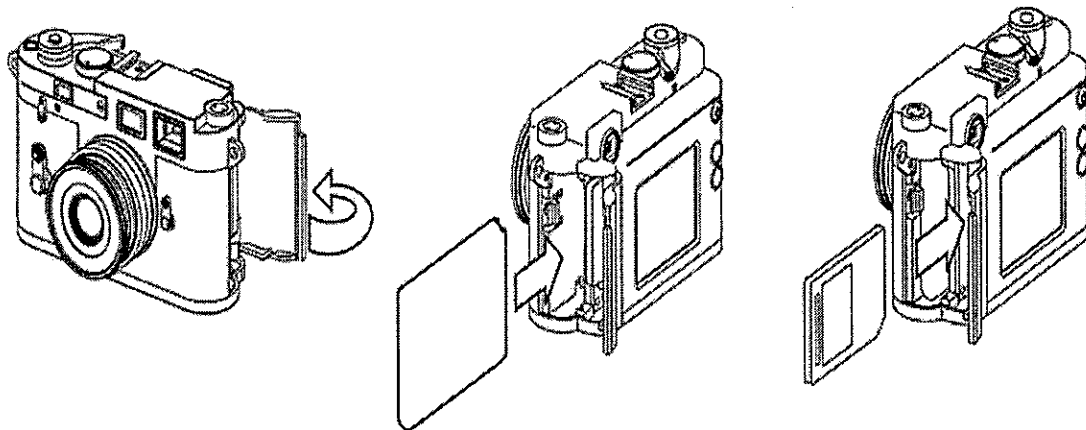

元件 / 按鈕名稱:

- | | |
|-----------------|--|
| 1 快門按鈕 | 2 自拍計時器示燈 |
| 3 鏡頭 | 4 焦距轉動杆 |
| 5 USB 接口 | 6 “  ” 開關 / 菜單鍵 |
| 7 ▲游標按鈕 / 數碼變焦 | 8 ▼游標按鈕 / 數碼變焦 |
| 9 紅色門鎖杆 | 10 LCD 顯示屏 |
| 11 電池及 SD 記憶咭盒蓋 | |

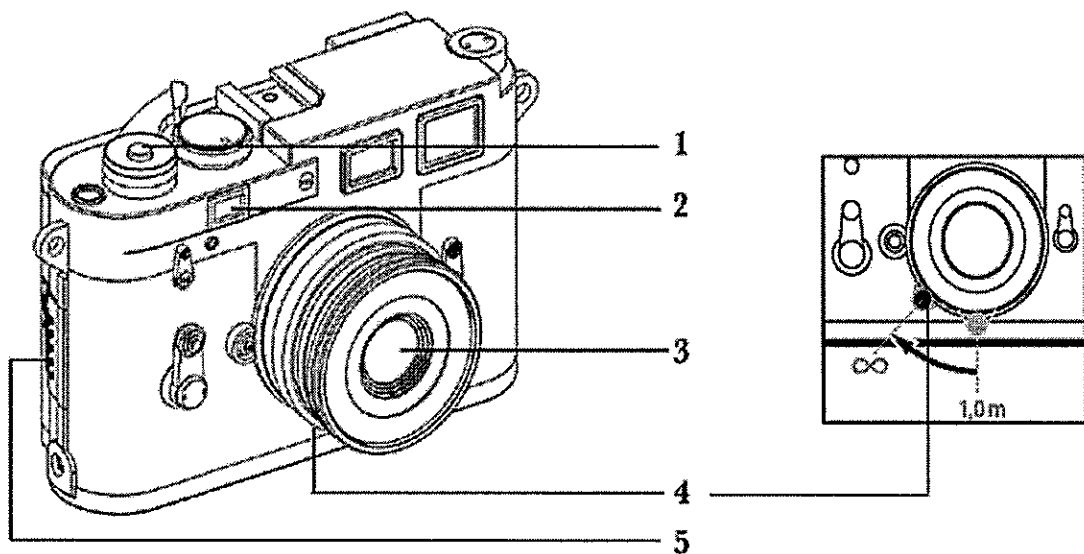

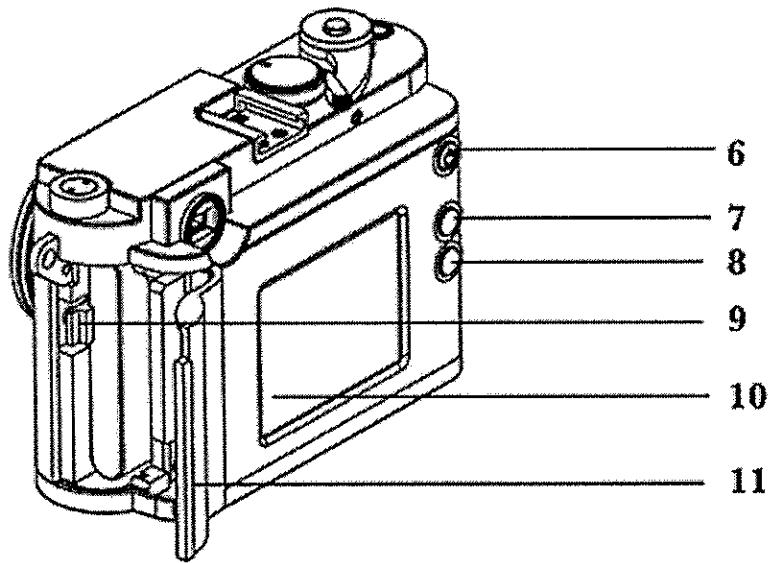

充電方式:

相機背面左設有 USB 接口、利用隨機附送的 USB 電腦線連接相機及電腦、充電過程中電腦必須要開着。充電時、在 USB 插孔上的綠燈隨即亮起、表示充電正在進行中。當充電完成、綠燈顯示燈自動關閉。

綠燈顯示燈

USB 電腦連接線

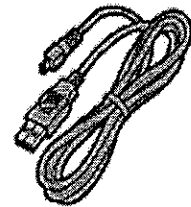
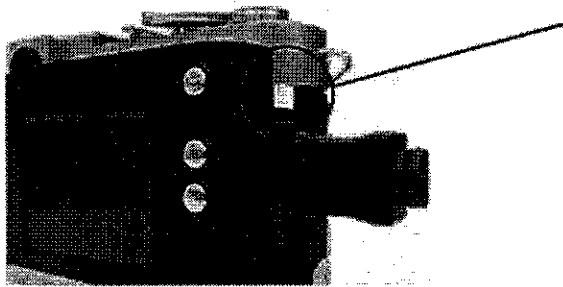

下載相片:

可利用隨機附送的 USB 電腦線連接相機及電腦後、按下 “” (開關 / 菜單鍵) 鍵進入連接電腦畫面。M35.0 支持 WINDOW2000 / ME/XP 或 MACOS9 / OSX、用戶無需安裝驅動程式。

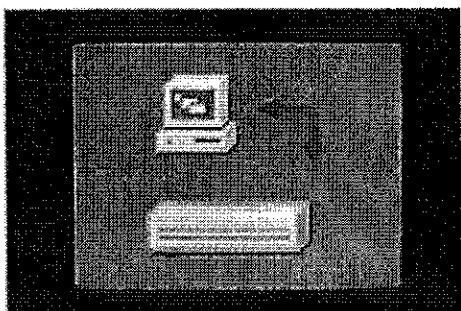

電腦連接畫面

WINDOW2000 / ME/XP:

當接上電腦後、在我的電腦內會新增一個“卸除式磁盤” “Removable Disc”。內存在 DCIM 文件夾、而照片則存在 100ICAM 的文件夾內。

MACOS9 / OSX:



當接上電腦後、電腦桌面上會新增一個“untitled”。內存 DCIM 文件夾、而照片則存在 100ICAM 的文件夾內。

開關相機:

1 開相機:



按住 “” (開關 / 菜單鍵) 鍵約一秒、即可啓動相機。

2 關相機:

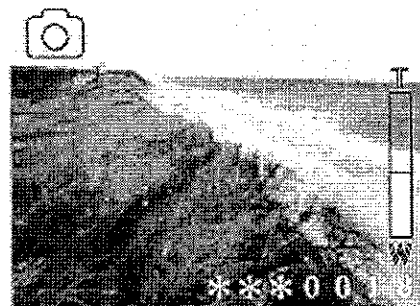
同樣按住“” (開關 / 菜單鍵)、通過按“” (游標按鈕 / 數碼變焦) 鍵、選擇關機、然後按“快門”鍵即可關閉相機。若在待機狀態、于 60 秒後關閉相機。



拍攝相片:

相機開啓後、顯示屏顯示“”即代表進入拍攝模式、若未能進入拍攝模式、可按“” (開關 / 菜單鍵) 鍵。

模式選項進入。在拍攝模式下、可按“” (游標按鈕 / 數碼變焦) 鍵來進行數碼變焦、確定後按拍攝鈕、即可拍下相片(拍攝時可另行購買 MINOX 閃光燈進行拍照)。

刪除照片及錄像:

1. 按“” (開關 / 菜單鍵) 鍵、進入播放模式。
2. 選擇需要刪除的照片或錄像。
3. 按下快門鍵進入播放設定菜單。
4. 另選擇單張或全部刪除。

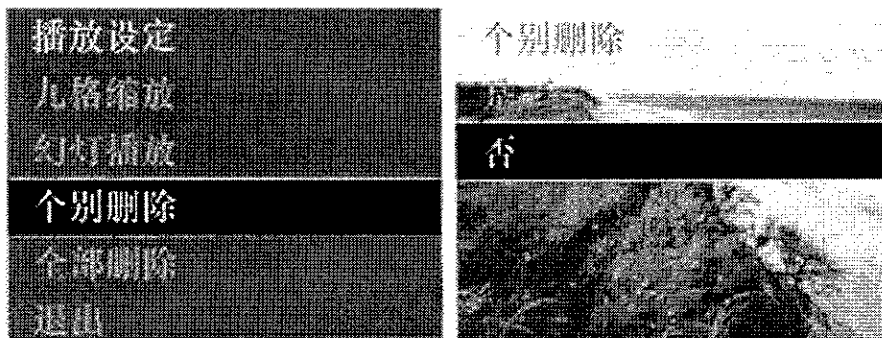

照片尺寸

進入“相機設定”選項。

選擇“拍照”選項。

再選擇影像設定、內有三種影像設定品質可供選擇：

正常 2048x1536 (內置記憶可拍大約 50 張)

高質 2048x1536 (內置記憶可拍大約 30 張)

超高 2560x1920 (內置記憶可拍大約 20 張)

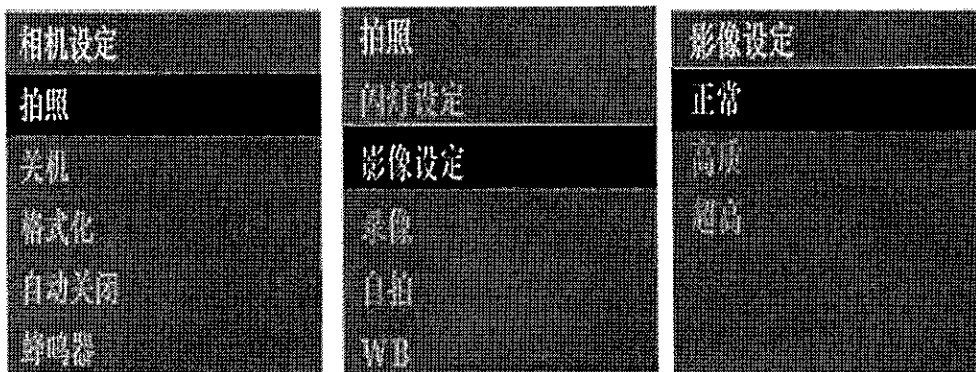

拍攝短片:

按 “” (開關 / 菜單鍵) 鍵進入菜單。

選擇“拍照” 選項。

進入“拍照” 選項後、進入子菜單“錄像” 選項。

當顯示屏 “” 即表示“錄像” 模式、可以開始進行錄像。

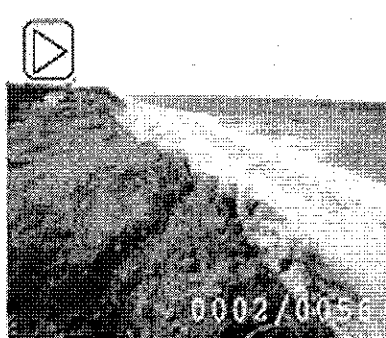

回放照片

按 “” (開關 / 菜單鍵) 鍵進入播放設定模式。

按下拍攝按鈕進入播放設定選項。

播放菜單選項內選擇播放、放大縮小照片及幼燈播放選項。

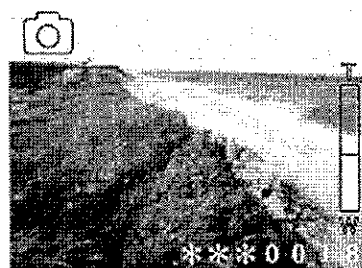

MINOX LECIA M3 PLUS 5.0 技術規格

影像像素:	500 萬像素 CMOS Sensor (3.2 MP Hardware-resolution)
解像度:	相片: 2560x1920 像素 (interpolated) 2048x1936 像素 (3.2MP) 短片: 320x240 像素
記憶體:	內置記憶體 32MB; 外置記憶體可支援 2GBSD 記憶卡
內置記憶體容量:	超高: 約 20 張 高質: 約 30 張 正常: 約 50 張 錄像: 約 60 秒
觀景器:	光學觀景器, 內置式迦利略式濾鏡
顯示屏:	1.5 吋 LCD 顯示屏
閃光燈:	支援 MINOX CLASSIC CAMERA FLASH (可另選購)
鏡片:	4 片 IR 濾色片鏡片
焦距:	8.5mm(等同于傳統 35mm 相機的 42mm)
光圈:	f: 3.0
變焦:	4 倍數位變焦
景深範圍:	0.5m 到無限遠
白平衡:	自動
快門:	自動
自拍器:	10 秒延遲
電力:	充電式鋰電池, 使用隨機附上的 USB 線連接電腦充電
儲存格式:	拍照: JPEG 短片: AVI
尺寸:	74mm x 47mm x 44mm

*一切資料以英文版本為準